

【予選リーグ】

勝ち点=勝ち→2点・引分け→1点

Aリーグ			A1	A2	A3	A4	A5		勝ち点	得失点	総得点	順位
A1	OKHBC	京	/	-	/	/	-					
A2	大阪ラビッツ みらい	大	-	/	/	/	/					
A3	真弓クラブ	奈	/	-	/	/	/					
A4	GREBES	滋	/	/	/	/	/					
A5	和歌山HBC	和	-	/	/	/	/					

Bリーグ			B1	B2	B3	B4	B5		勝ち点	得失点	総得点	順位
B1	明石ジュニア	兵	/	-	/	/	-					
B2	大浜キッズ	大	-	/	/	/	/					
B3	岩出ハンド ボール教室	和	/	-	/	/	/					
B4	TSCハンドボール アカデミー	滋	/	/	/	/	/					
B5	東山泉HBC	京	-	/	/	/	/					

Cリーグ			C1	C2	C3	C4	C5	C6	勝ち点	得失点	総得点	順位
C1	三山ハンド ボールクラブ	京	/	-	/	/	/	-				
C2	名手ハンド ボール教室	和	-	/	/	/	/	/				
C3	安堵の里ハンド ボールクラブ	奈	/	-	/	/	/	/				
C4	キタイスポーツ クラブ	大	/	/	/	/	/	/				
C5	近江八幡HC	滋	/	/	/	/	/	/				
C6	川西コジマーズ	兵	-	/	/	/	/	/				

Dリーグ			D1	D2	D3	D4	D5		勝ち点	得失点	総得点	順位
D1	貝塚バーティーズ	大	/	-	/	/	-					
D2	嵐山東HBC	京	-	/	/	/	/					
D3	貴志川キッズ &MOMO	和	/	-	/	/	/					
D4	Jrレイカース	滋	/	/	/	/	/					
D5	JHC緑ヶ丘	奈	-	/	/	/	/					

【順位決定戦】

1位～8位決定戦

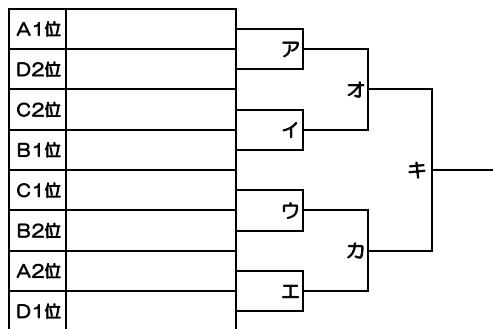

9位～12位決定戦

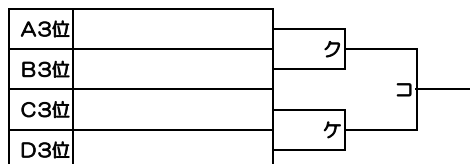

13位～16位決定戦

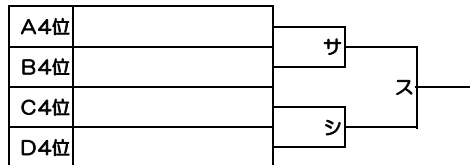

17位～21位決定戦

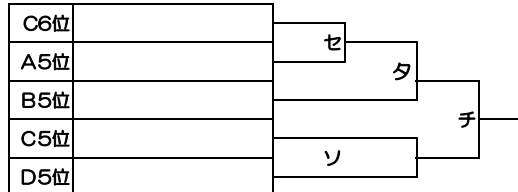

優勝	
準優勝	
3位	
3位	

2023年度 近畿小学生大会 女子組合せ

【予選リーグ】

勝ち点（勝ち→2点・引分け→1点）

Eリーグ			E1	E2	E3	E4		勝ち点	得失点	総得点	順位
E1	きききネクスHC	兵	/	-	/	-					
E2	名手ハンド ボール教室	和	-	/	/	/					
E3	真弓クラブ	奈	/	-	/	-					
E4	三山木ハンド ボールクラブ	京	-	/	/	/					

Fリーグ			F1	F2	F3	F4		勝ち点	得失点	総得点	順位
F1	松井ヶ丘ハンド ボールクラブ	京	/	-	/	-					
F2	池田ウインズ	大	-	/	/	/					
F3	安堵の里ハンド ボールクラブ	奈	/	-	/	-					
F4	人丸HC	兵	-	/	/	/					

Gリーグ			G1	G2	G3	G4		勝ち点	得失点	総得点	順位
G1	貝塚パーティース	大	/	-	/	-					
G2	明石ジュニア	兵	-	/	/	/					
G3	田辺東ハンド ボールクラブ	京	/	-	/	-					
G4	岩出ハンド ボール教室	和	-	/	/	/					

Hリーグ			H1	H2	H3	H4	H5	勝ち点	得失点	総得点	順位
H1	済美館ハンド ボールクラブ	京	/	-	/	/	-				
H2	GREBES	滋	-	/	/	/	/				
H3	和歌山HBC	和	/	-	/	/	-				
H4	大阪ラビッツ みらい	大	/	/	/	/	-				
H5	JHC緑ヶ丘	奈	-	/	/	/	/				

【順位決定戦】

1位～8位決定戦

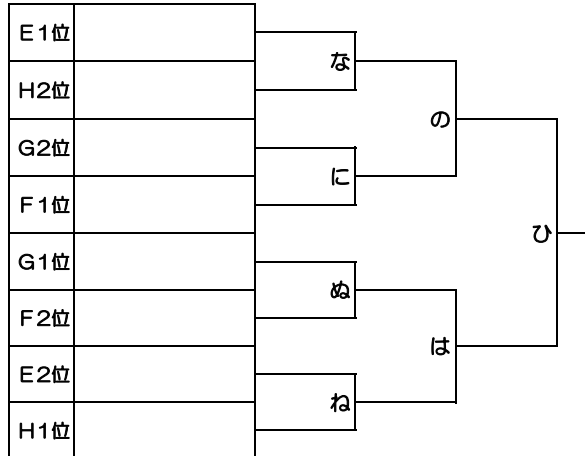

9位～12位決定戦

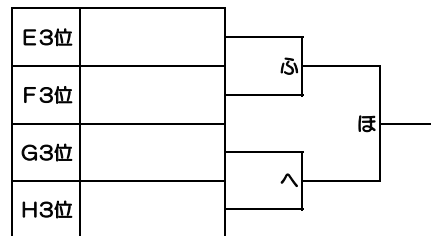

13位～17位決定戦

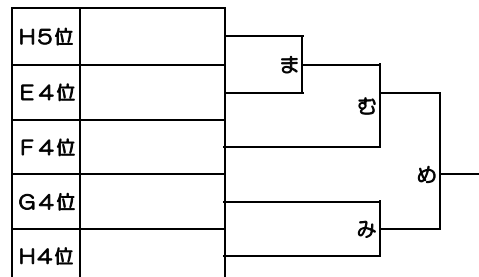

優勝	
準優勝	
3位	
3位	